

GUBE GRUNDKÖRPER AUFBAUANLEITUNG

GUBE[®]
**INSTANT
FURNITURE**

Vorbereitung und Durchführung

Sorgen Sie vor der Montage des GUBEs für genügend Platz für den Aufbau. Legen Sie sich die Einzelteile griffbereit und sichtbar zurecht. Überlegen Sie wo Sie Ihr neues GUBE System platzieren wollen und schaffen Sie Freiraum. Lesen Sie die Aufbauanleitung gründlich durch bevor Sie mit dem Aufbau beginnen. Alle Teile passen ohne viel Kraftaufwand ineinander. Zum Aufbau benötigen Sie keinerlei Werkzeug. Wir wünschen Ihnen viel Freude mit Ihrem GUBE!

Weitere Informationen finden sie im Internet unter www.gube-system.com im Downloadbereich.

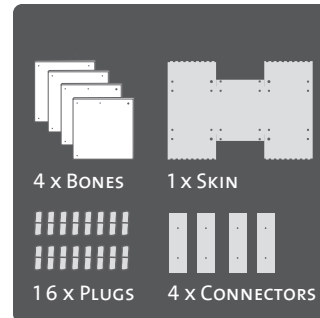

INHALT
EINE SKIN, VIER BONES,
16 PLUGS UND VIER CONNec-
TORS. DIE CONNECTORS
BENÖTIGEN SIE ZUM
VERBINDEN MEHRERER
WÜRFEL.

**LEGEN SIE DIE VIER BONES
IN DIESER REIHENFOLGE VOR SICH AUS!**

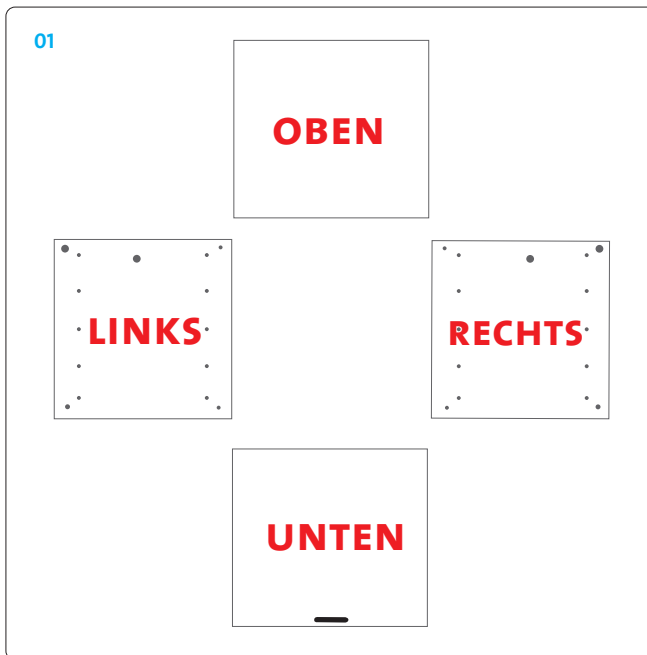

**LEGEN SIE DIE SKIN VOR SICH AUS UND
FALTEN SIE ALLE KANTEN NACH INNEN.**

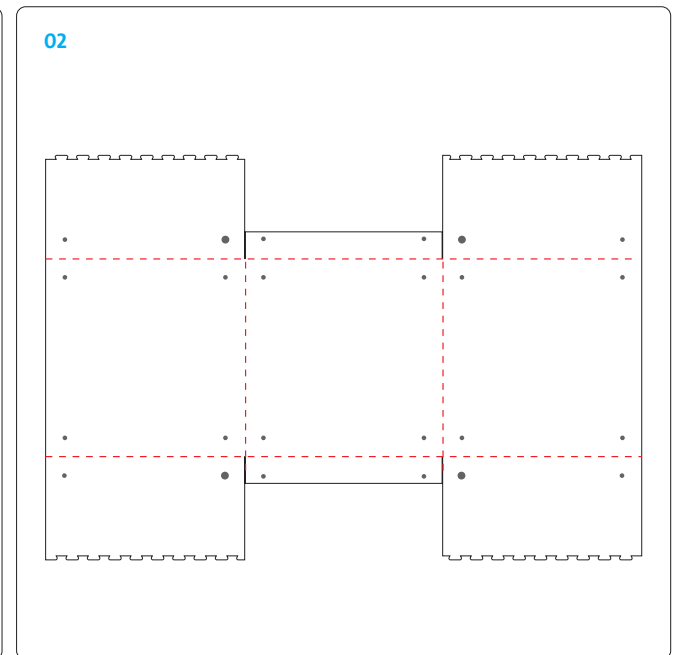

2. SEITE

GUBE GMBH & CO. KG
Schulfeldstrasse 2
91550 Dinkelsbühl
Germany

Fon +49. (0) 9851. 5704 -80
Fax +49. (0) 9851. 5704 -99

info@gube-system.com
www.gube-system.com

GUBE[®]
INSTANT
FURNITURE

**LEGEN SIE SEITE A AUF SEITE A
UND SEITE B AUF SEITE B**

**LEGEN SIE DIE AUSSENKANTEN
BÜNDIG AUF EINANDER !**

KANTE AUF KANTE

**VERBINDEN SIE DIE SEITEN IM
REISSVERSCHLUSSVERFAHREN ZU
EINER GESCHLOSSENEN NAHT.**

03

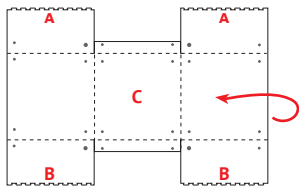

04

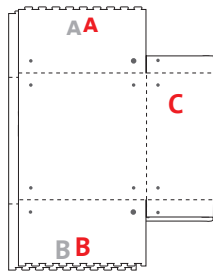

05

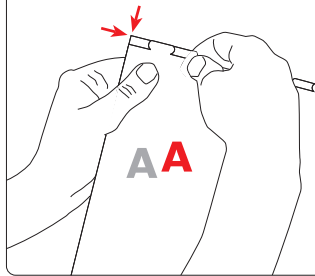

06

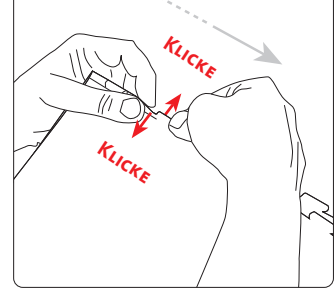

**WIEDERHOLEN SIE DEN
VORGANG MIT DEN GEGEN-
ÜBERLIEGENDEN SEITEN B UND B.**

**SCHIEBEN SIE DIE SCHMALEN
SEITENSTREIFEN INS INNERE
DER SKIN.**

**DIE SEITENSTREIFEN DER SEITE
C MÜSSEN INNEN SEIN!**

**STECKEN SIE DIE BEIDEN
GRÖßEREN BONES PARALLEL
ZU DEN NÄHTEN EIN. LÖCHER
NACH AUSSEN.**

07

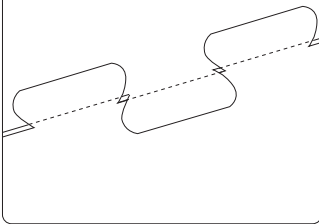

08

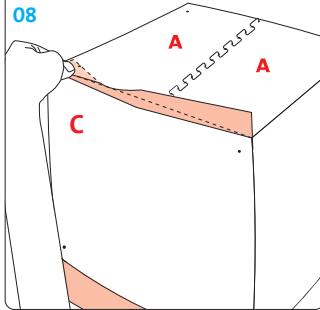

09

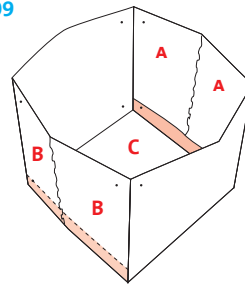

10

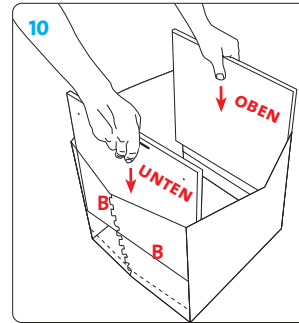

**WICHTIG!!!
DIE GROSSEN LÖCHER MÜSSEN
NACH INNEN UND OBEN ZEIGEN.
DIE VIER KLEINEN NACH AUSSEN.**

**DRÜCKEN SIE DIE BONES
PARALLEL UND GLEICHMÄSSIG
NACH AUSSEN !**

**KONTROLLIEREN SIE DIE BONES!
NAHT IST IMMER OBEN UND
UNTEN.**

**STECKEN SIE DIE 16 PLUGS
DURCH DIE SKIN IN DIE BONES.
FERTIG.**

11

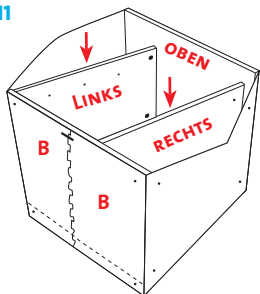

10

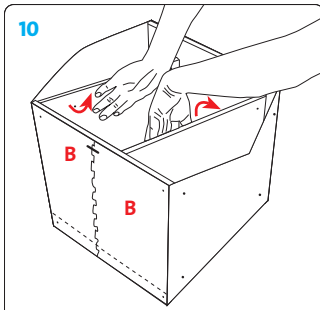

12

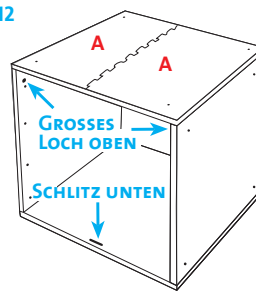

11

